

一番

איצ'יון
הכי טוב. מיפן



 **MITSUBISHI
ELECTRIC**
מיזוג אוויר ביתי ומסחרי

CITYMULTIVRF

נתונים טכניים - מהדורת ינואר 2022

יחידות עיבוי מים (Water Source)

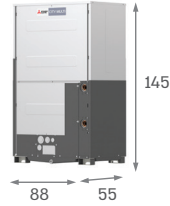
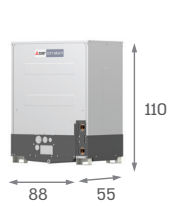

PQRY-P#YLM-A			PQRY-P#YLM-A						PQRY-P#YSLM-A					סדרת יחידת חוץ	
8	10	12	14	16	18	20	22	24	28	30	32	34	36	[HP]	תפוקת קרור
									350	400	400	450	450		
									350	350	400	400	450		[הרכב]
200	250	300	350	400	450	500	550	600	700	750	800	850	900		# אינדקס
1-20	1-25	1-30	1-35	1-40	1-45	1-50	2-50	2-50			2-50				כמות המאיידים שניתן לחבר
6.4	8	9.5	11.4	12.8	14.2	15.9	17.9	19.6	22.8	24.2	25.6	27.3	28.7	[TR]	תפוקת קרור
76,400	95,500	114,300	136,500	153,500	170,600	191,100	215,000	235,400	273,000	290,000	307,100	327,600	344,600	[BTU/hr]	תפוקת קרור
85,300	107,500	128,000	153,500	170,600	191,100	215,000	235,400	261,000	300,300	324,100	341,200	368,500	385,600	[BTU/hr]	תפוקת חימום
3.71	4.9	6.04	7.14	8.03	9.29	11.17	12.54	14.49	14.73	15.64	16.57	18.03	19.38	[kW]	הספק נצרך נומינאלי בקרור
6.03	5.71	5.54	5.6	5.6	5.38	5.01	5.02	4.76	5.43	5.43	5.43	5.32	5.21	[C.O.P]	מקדם יעילות בקרור
	25.4			31.7			50.7				63.4			[Gpm/ CFM]	ספיקת אוויר/מים
46(44)	48(46)	54(47)	52(50)	52(50)	54(51.5)	54(52)	56.5(54)	56.5(54)	55(53)	55(53)	55(53)	56(54)	57(54.5)	[dB(A)]	רמת רעש (מצב לילה)
	172			216			246				432			[Kg]	משקל נטו
16.1	16.1	18.6	23.1	27.6	32.9	39.2	40.5	40.5	46.2	50.7	55.2	60.5	65.8	[A]	זרם מקסימלי על כל פאזה
מי עיבוי 10°C-45°C כאשר נעשה שימוש בגליקול ניתן לעבוד עד 5°C-			מי עיבוי 10°C-45°C כאשר נעשה שימוש בגליקול ניתן לעבוד עד 5°C-						מי עיבוי 10°C-45°C כאשר נעשה שימוש בגליקול ניתן לעבוד עד 5°C-					[°C]DB	תחום עבודה בקרור (טמפ' חוץ)
שימוש בגליקול ניתן לעבוד עד 5°C-			שימוש בגליקול ניתן לעבוד עד 5°C-						שימוש בגליקול ניתן לעבוד עד 5°C-					[°C]WB	תחום עבודה בחימום (טמפ' חוץ)

** קוטר צנרת מים כניסה ויציאה 1 1/2", במידה ומחוברות מספר יחידות על קו מים משותף יש לפנות לחברת אקון-טק.

תוכנות נוספות: High Static Pressure מנוע מפוח 30/60[Pa] מובנה בסטנדרד. Snow Mode הפעלת מפוחי יחידה חיצונית בעת שלג. Night Mode הפחתת רעש Low Set Point טמפ' חדר 14°C (ביחידות נסתרות מסוג אופקיות ורצפתיות). High S.H.F אפשרות להעלאת טמפ' האיוד ב- 4°C. Anti Corrosion הגנת סוללה מפני סביבה ימית-מובנה בסטנדרט. הגנת מבנה מעבה מפני סביבה ימית נדרשת סיומת BS. Capacity Limitation השלת עומסים.

יחידות עיבוי מים (Water Source)

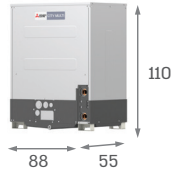

PQHY-P#YLM-A			PQHY-P#YLM-A						PQHY-P#YSLM-A					סדרת יחידת חוץ	
8	10	12	14	16	18	20	22	24	28	30	32	34	36	[HP]	תפוקת קרור
									350	400	400	450	450		
									350	350	400	400	450		[הרכב]
															# אינדקס
200	250	300	350	400	450	500	550	600	700	750	800	850	900		כמות המאיידים שניתן לחבר
1-17	1-21	1-26	1-30	1-34	1-39	1-43	2-47	2-50							
6.4	8	9.5	11.4	12.8	14.2	15.9	17.9	19.6	22.8	24.2	25.6	27.3	28.7	[TR]	תפוקת קרור
76,400	95,500	114,300	136,500	153,500	170,600	191,100	215,000	235,400	273,000	290,000	307,100	327,600	344,600	[BTU/hr]	תפוקת קרור
85,300	107,500	128,000	153,500	170,600	191,100	215,000	235,400	261,000	300,300	324,100	341,200	368,500	385,600	[BTU/hr]	תפוקת חימום
3.71	4.9	6.04	7.14	8.03	9.29	11.17	12.54	14.49	14.73	15.64	16.57	18.03	19.38	[kW]	הספק נצרך נומינאלי בקרור
6.03	5.71	5.54	5.6	5.6	5.38	5.01	5.02	4.76	5.43	5.43	5.43	5.32	5.21	[C.O.P]	מקדם יעילות בקרור
	25.4			31.7			50.7				63.4			[Gpm/ CFM]	ספיקת אוויר/מים
46(44)	48(46)	54(47)	52(50)	52(50)	54(51.5)	54(52)	56.5(54)	56.5(54)	55(53)	55(53)	55(53)	56(54)	57(54.5)	[dB(A)]	רמת רעש (מצב לילה)
	174			217			246				434			[Kg]	משקל נטו
16.1	16.1	18.6	23.1	27.6	32.9	39.2	40.5	40.5	46.2	50.7	55.2	60.5	65.8	[A]	זרם מקסימלי על כל פאזה
מי עיבוי 10°C-45°C כאשר נעשה שימוש בגליקול ניתן לעבוד עד -5°C			מי עיבוי 10°C-45°C כאשר נעשה שימוש בגליקול ניתן לעבוד עד -5°C						מי עיבוי 10°C-45°C כאשר נעשה שימוש בגליקול ניתן לעבוד עד -5°C					[°C]DB	תחום עבודה בקרור (טמפ' חוץ)
מי עיבוי 10°C-45°C כאשר נעשה שימוש בגליקול ניתן לעבוד עד -5°C			מי עיבוי 10°C-45°C כאשר נעשה שימוש בגליקול ניתן לעבוד עד -5°C						מי עיבוי 10°C-45°C כאשר נעשה שימוש בגליקול ניתן לעבוד עד -5°C					[°C]WB	תחום עבודה בחימום (טמפ' חוץ)

** קוטר צנרת מים כניסה ויציאה "1 1/2", במידה ומחוברות מספר יחידות על קו מים משותף יש לפנות לחברת אקון-טק.

תוכנות נוספות: High Static Pressure מנוע מפוח 30/60[Pa] מובנה בסטנדרד. Snow Mode הפעלת מפוחי יחידה חיצונית בעת שלג. Night Mode הפחתת רעש Low Set Point טמפ' חדר 14°C (ביחידות נסתרות מסוג אופקיות ורצפתיות). High S.H.F אפשרות להעלאת טמפ' האייד ב- 4°C. Anti Corrosion הגנת סוללה מפני סביבה ימית-מובנה בסטנדרט. הגנת מבנה מעבה מפני סביבה ימית נדרשת סיומת BS. Capacity Limitation השלת עומסים.

יחידות עיבוי אוויר

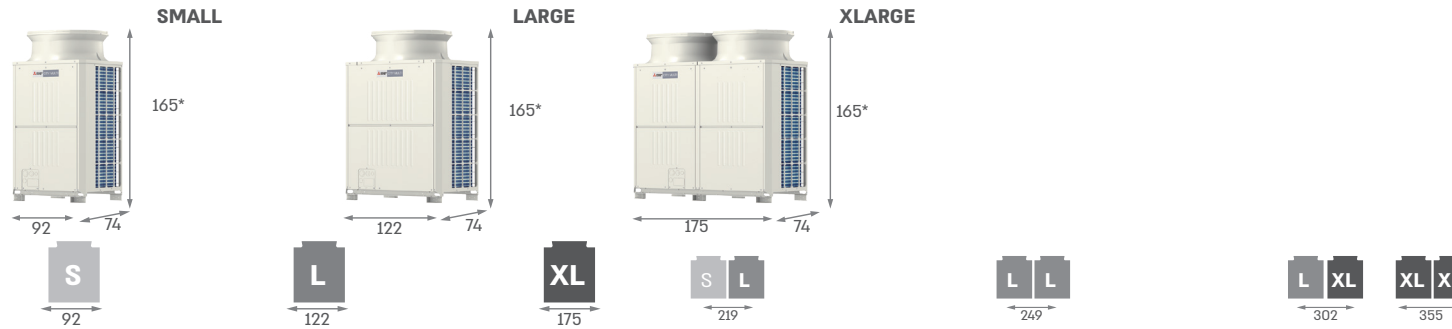

PURY-P#YLM-A1(-BS)						
8	10	12	14	16	18	20
200	250	300	350	400	450	500
1-20	1-25	1-30	1-35	1-40	1-45	1-50
6.4	8	9.5	11.4	12.8	14.2	15.9
76,400	95,500	114,300	136,500	153,500	170,600	191,100
85,300	107,500	128,000	153,500	153,500	191,100	197,900
5.29	6.98	9.1	11.76	13.71	14.32	17.77
4.23	4.01	3.68	3.4	3.28	3.49	3.15
6,530		8,120			11,300	13,420
59(44)	60(45)	62.5(50)	62.5(50)	62.5(53)	62.5(53)	63.5(53)
205		248	248	246	321	
16.1	17.3	22.2	27.8	32.4	35.3	41.9
-5-46						
(כאשר מחוברת יחידת PWFY למערכת)						

PURY-P#YSLM-A1(-BS)							
22	24	26	28	30	32	34	36
550	600	650	700	750	800	850	900
2-50	2-50	2-50	2-50	2-50	2-50	2-50	2-50
17.9	19.6	20.8	22.8	24.2	25.6	27.3	28.7
215,000	235,400	249,100	273,000	290,000	307,100	327,600	344,600
235,400	261,000	278,100	300,300	307,100	307,100	344,600	385,600
16.89	19.32	21.28	24.24	26.23	28.3	29.26	29.79
3.73	3.57	3.43	3.3	3.24	3.18	3.28	3.39
14,650			16,240			19,420	22,600
64.5(51.5)	65.5(53)	62.5(53)	65.5(53)	65.5(55)	65.5(56)	65.5(56)	65.5(56)
453		496		494	492	567	642
39.9	45.7	50.3	57.3	61.9	66.8	69.1	71.2
-5-46							
(כאשר מחוברת יחידת PWFY למערכת)							

סדרת יחידת חוץ	
[HP]	תפוקת קרור
[רכב]	
# אינדקס	
	כמות המאיידים שניתן לחבר
[TR]	תפוקת קרור
[BTU/hr]	תפוקת קרור
[BTU/hr]	תפוקת חימום
[kW]	הספק נצרך נומינאלי בקרור
[C.O.P]	מקדם יעילות בקרור
[Gpm/ CFM]	ספיקת אוויר/מים
[dB(A)]	רמת רעש (מצב לילה)
[Kg]	משקל נטו
[A]	זרם מקסימלי על כל פאזה
[°C]DB	תחום עבודה בקרור (טמפ' חוץ)
[°C]WB	תחום עבודה בחימום (טמפ' חוץ)

* יחידות החוץ מסופקות עם רגליות בגובה 6 ס"מ בניתנות להסרה (מידות יחידות החוץ ללא רגליות). בין המודולים יש להשאיר מרווח מינימאלי של 2 ס"מ. הערה: נתוני יחידת החוץ מתייחסים לטמפרטורת חוץ של 35°C DB פנים: 19°C WB, 27°C DB. בחימום: חוץ 7°C WB / 6°C DB פנים: 20°C DB.

תוכנות נוספות: High Static Pressure מנוע מפוח 30/60[Pa] מובנה בסטנדרד. Snow Mode הפעלת מפוחי יחידה חיצונית בעת שלג. Night Mode הפחתת רעש Low Set Point טמפ' חדר 14°C (ביחידות נסתרות מסוג אופקיות ורצפתיות). High S.H.F אפשרות להעלאת טמפ' האיידור ב- 4°C. Anti Corrosion הגנת סוללה מפני סביבה ימית-מובנה בסטנדרט. הגנת מבנה מעבה מפני סביבה ימית נדרשת סיומת BS. Capacity Limitation השלת עומסים.

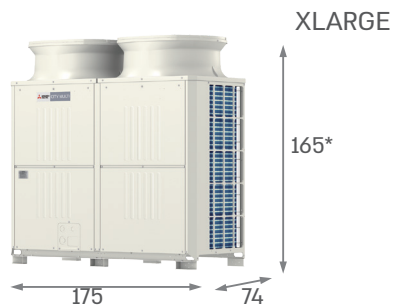
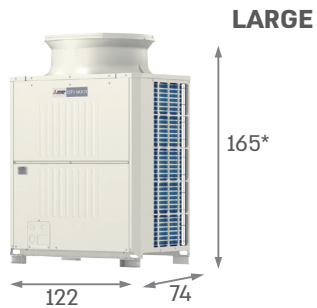
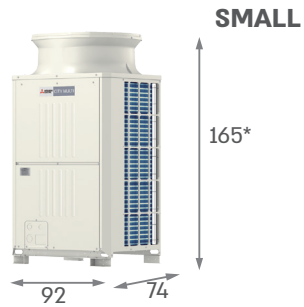

PUHY-P#YKB-A1(-BS)							
8		10		12		14	
16		18		20			
200	250	300	350	400	450	500	
1-17	1-21	1-26	1-30	1-34	1-39	1-43	
6.4	8	9.5	11.4	12.8	14.2	15.6	
76,400	95,500	114,300	136,500	153,500	170,600	187,700	
85,300	107,500	128,000	153,500	170,600	191,100	215,000	
5.19	6.88	8.56	11.69	13.55	14.79	18.39	
4.31	4.06	3.91	3.42	3.32	3.38	2.99	
6,180		7,415		12,710			
57(44)	59(48)	61(51)	61(51)	63(53)	66(55)		
190	199	251		304			
16.1	17.8	22.1	28.2	32.7	37.8	44.4	
-5-52							
-20-15.5							

סדרת יחידת חוץ	
[HP]	תפוקת קרור
	[הרכב]
	# אינדקס
	כמות המאיידים שניתן לחבר
[TR]	תפוקת קרור
[BTU/hr]	תפוקת קרור
[BTU/hr]	תפוקת חימום
[kW]	הספק נצרך נומינאלי בקרור
[C.O.P]	מקדם יעילות בקרור
[Gpm/ CFM]	ספיקת אוויר/מים
[dB(A)]	רמת רעש (מצב לילה)
[Kg]	משקל נטו
[A]	זרם מקסימלי על כל פאזה
[°C]DB	תחום עבודה בקרור (טמפ' חוץ)
[°C]WB	תחום עבודה בחימום (טמפ' חוץ)

* יחידות החוץ מסופקות עם רגליות בגובה 6 ס"מ בניטנות להסרה (מידות יחידות החוץ ללא רגליות). בין המודולים יש להשאיר מרווח מינימאלי של 2 ס"מ. הערה: נתוני יחידת החוץ מתייחסים לטמפרטורת חוץ של 35°C DB, 19°C WB בחימום; חוץ 7°C DB / 6°C WB, 20°C DB פנים.

יחידות עיבוי אוויר

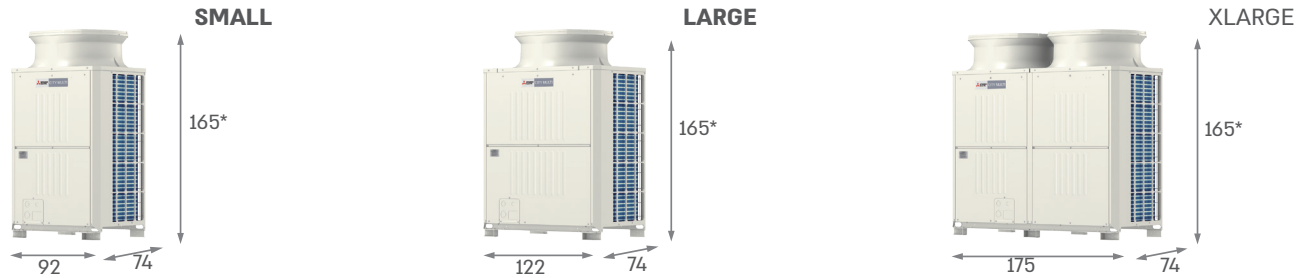

PUHY-P#YSKB-A1(-BS)																		
22	24	26	28	30	32	34	36	38	40	42	44	46	48	50	52	54		
300	350	350	350	400	450	450	450	400	400	400	400	450	450	450	450	450	[HP]	
250	250	300	350	350	350	400	450	300	300	350	350	350	400	450	450	450	[רכיב]	
550	600	650	700	750	800	850	900	950	1,000	1,050	1,100	1,150	1,200	1,250	1,300	1,350	# אינדקס	
2-47	2-50		2-50		2-50	2-50	2-50	2-50		2-50		2-50	2-50	2-50	2-50	2-50	כמות המאיידיים שניתן לחבר	
17.9	19.6	20.8	22.8	24.2	25.6	27.3	28.7	30.7	32.1	33.6	35.3	37	38.7	39.8	41.5	42.7	[TR]	
215,000	235,400	249,100	273,000	290,000	307,100	327,600	344,600	368,500	385,600	402,600	423,100	443,600	464,000	477,700	498,200	511,800	[BTU/hr]	
235,400	261,000	278,100	300,300	324,100	341,200	368,500	385,600	407,700	433,300	450,400	477,700	494,700	511,800	534,000	556,200	573,200	[BTU/hr]	
16.66	19.43	20.97	24.69	26.56	27.86	30.18	31.46	30.25	32.1	35.01	38.62	40.24	44.1	43.8	47.8	47.4	[kW]	
3.78	3.55	3.48	3.24	3.2	3.23	3.18	3.21	3.57	3.52	3.37	3.21	3.23	3.08	3.19	3.05	3.16	[C.O.P]	
13,590		14,830			20,130	25,420	21,010		22,245			27,540		32,840	38,140		[Gpm/ CFM]	
63.5(53)	64(54)	64(56)	65.5(56.5)	67.5(56)	68(57)	69(58)	66.5(56)	66.5(56.5)	66.5(56.5)	66.5(57.5)	66.5(57.5)	68.5(58)	69(59)	70(58.5)	70(59)	71(60)	[dB(A)]	
450		502			555	608	701		753			806		859	912		[Kg]	
39.9	46	50.3	56.4	60.9	66	70.5	75.6	72.6	76.9	83	89.1	94.2	98.7	103.8	108.3	113.4	[A]	
																	[°C]DB	
																		[°C]WB

סדרת יחידת חוץ	
[HP]	תפוקת קרור
[רכיב]	
# אינדקס	
	כמות המאיידיים שניתן לחבר
[TR]	תפוקת קרור
[BTU/hr]	תפוקת קרור
[BTU/hr]	תפוקת חימום
[kW]	הספק נצרך נומינאלי בקרור
[C.O.P]	מקדם יעילות בקרור
[Gpm/ CFM]	ספיקת אוויר/מים
[dB(A)]	רמת רעש (מצב לילה)
[Kg]	משקל נטו
[A]	זרם מקסימלי על כל פאזה
[°C]DB	תחום עבודה בקרור (טמפ' חוץ)
[°C]WB	תחום עבודה בחימום (טמפ' חוץ)

* יחידות החוץ מסופקות עם רגליות בגובה 6 ס"מ. יחידות החוץ ללא רגליות. בין המודלים יש להשאיר מרווח מינימאלי של 2 ס"מ. הערה: נתוני יחידת החוץ מתייחסים לטמפרטורת חוץ של 35°C DB / 19°C WB. בחימום: חוץ 7°C DB / 6°C WB, פנים: 20°C DB.

PUMY-SP#YKM			PUMY-P#YKM2-PA			PUMY-P#YBM		סדרת יחידת חוץ				
4.5	5	6	7	8	9	10	12	[HP]	תפוקת קרור			
112	125	140	175	200	225	250	300	#	אינדקס			
3.6	4	4.4	5.7	6.4	7.1	8	9.5	TR	תפוקת קרור נומינאלית			
42,700(12.5)	47,800(14)	52,900(15.5)	68,200(20)	76,400(22.4)	85,300(25)	95,500(28)	114,300(33.5)	BTU/hr (kw)	תפוקת קרור נומינאלית			
6,800-46,000	6,800-51,200	6,800-55,500	6,800-73,380	6,800-82,000	6,800-90,500	5,100-102,300	5,100-122,500	BTU/hr	תפוקת קרור מקסימאלית - מינימאלית			
47,800(14)	54,600(16)	56,300(16.5)	76,400(22.4)	85,300(25)	93,200(27.3)	107,500(31.5)	128,000(37.5)	BTU/hr (kw)	תפוקת חימום נומינאלית			
3.1	3.84	4.7	5.0	5.74	6.54	8.21	10.12	[kW]	הספק נצרך בקרור			
4.03	3.65	3.3	4.0	3.9	3.82	3.41	3.31	C.O.P	מקדם יעילות בקרור			
15-140/12	15-140/12	15-140/12	15-200/12	15-250/12		15-250/30		[#/כמות]	מערכת טיטי מולטי VRF בלבד			
22-100/8			22-100/8			15-50/12 (1)		[#/כמות]	מערכת קופסת שסתומים ** בלבד			
{22-100/5} 15-140/5			{22-100/5} 15-140/5			{25-50/5} 15-250/25 (2)		[#/כמות]	1 2 3	כמות מולטי VRF קופסת שסתומים	מערכת מעורבת	כמות מאיידים ואינדקס דגם מירבי שניתן לחבר
{22-100/8} 15-140/3			{22-100/8} 15-140/3			{25-50/10} 15-250/23 (2)						
						{25-50/12} 15-250/22 (2)						
63-162	71-182	80-202	100-260	112-291	125-325	140-364	168-435	# (kw/10)	סה"כ טווח תפוקת מאיידים במערכת עם קופסת שסתומים***			
56-144	62-162	70-181	88-227	100-259	112-290	125-325	150-390	# (kcal/h)	סה"כ טווח תפוקה במידה וכל המאיידים הם VRF			
52(49,46,42)	53(50,47,43)	54(51,48,44)	57(54,51,47)	57(54,51,47)	58(55,52,48)	55(52,49,45)	57(54,51,47)	[dB(A)]	רמת רעש (מצב לילה)			
94	94	94	138	138	138	196	196	[Kg]	משקל נטו			
13	13	13	19	19	19	28.2	31.74	[A]	זרם מקסימלי על כל פאזה			
3.5			7.3			9.3		[Kg]	כמות קרר ביחידה החיצונית			
10-52 /[-20-15]			10-52 /[-20-15]			10-52 /[-20-15]		DB[°C]/ WB[°C]	תחום עבודה בקרור (טמפ' חוץ) DB (תחום עבודה בחימום (טמפ' חוץ) WB)			

(1) יחידות פנים מדגם MSZ-FH בלבד
(2) סה"כ יחידות פנים לא יעלה על 30

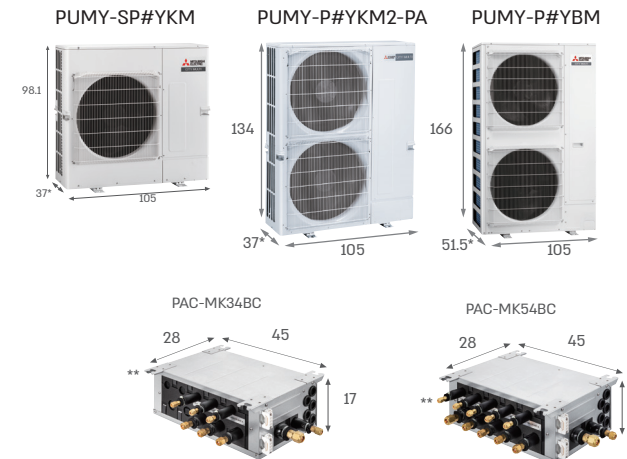

* מרחק בין מרכזי החורים לעיגון, עומק בסיס העיגון גדול ב 6 ס"מ
** אינדקס מקסימלי שמתור לחבר לקופסת שסתומים אחת הוא 202 (20.2kw)
***חישוב D.F יעשה עפ"י תפוקת המאיידים ולא האינדקס שלהם ולכן נדרש להמיר את אינדקס יחידות ה VRF ל KW ראה טבלת המרה:

טבלת המרת אינדקס תפוקה של יחידות VRF ל kw

140	125	100	80	71	63	50	45	40	32	25	22	20	15	VRF
160	140	112	90	80	71	56	50	45	36	28	25	22	17	KW/10

יחידות פנים אפקיות להתקנה נסתרת

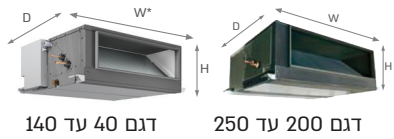

#	D[cm]	H[cm]	W[cm]
40-63	90	38	74.5
71-80			103
100-140			119.5
200-250	112	47	125

דגם 40 עד 140

דגם 200 עד 250

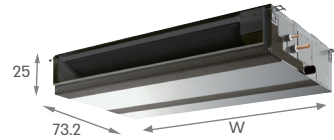

#	W[cm]
20-32	70
40-63	90
71-80	110
100-125	140
140	160

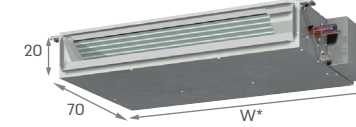

#	W[cm]
15-32	79
40-50	99
63	119

PEFY-P#VMHS-E

אופקי נסתר גבוה וצר שקט במיוחד לחץ בינוני וגבוה

#	מפל לחץ סטטי [Pa]	מפל לחץ סטטי [Pa]	ספיקת אוויר [CFM]	תפוקת קרור [BTU/hr]		רמת רעש [dB(A)]	מקס' זרם [A]
				נמינלית	בתנאי 23/16		
40	50/100 /150/200	170-210-280	350-420-490	15,400	14,000	20-23-27	1.78
50				19,100	17,300	24-27-32	
63				24,200	21,900	24-26-30	
71				27,300	24,800	25-27-30	
80				30,700	27,800	27-31-34	
100				38,200	34,700	27-32-36	
125				47,800	43,300	36-39-43	
140	54,600	49,400	39-42-46				
200	50/100/150 /200/250	1,770-2,150-2,540	76,400	70,700	36-39-43	7	
250		2,050-2,500-2,970	95,500	88,100	39-42-46	7.5	

* בדגמים 40 עד 140 המידה כוללת לוח חשמל ברוחב 6.5 ס"מ (בדגמים 200,250 לוח החשמל פנימי).

* אוויר חוזר מאחור בלבד
* מפל לחץ סטטי מודגש - ברירת מחדל מהמפעל.

PEFY-P#VMAL-E3

אופקי נסתר נמוך-ללחץ נמוך ובינוני

#	מפל לחץ סטטי [Pa]	ספיקת אוויר [CFM]	תפוקת קרור [BTU/hr]		רמת רעש [dB(A)]	מקס' זרם [A]
			נמינלית	בתנאי 23/16		
20	35/50/70 /100/150	210-270-300	7,500	6,800	18-22-24	0.93
25			9,600	8,600	20-24-27	
32			12,300	11,200	20-25-28	
40			15,400	14,000	21-28-31	
50			19,100	17,400	24-28-32	
63			24,200	21,900	22-28-31	
71			27,300	24,700	22-28-31	
80			30,700	27,800	27-32-35	
100			38,200	34,500	31-35-37	
125			47,800	43,400	30-34-37	
140	54,600	49,500				

מאושר ע"י מכון התקנים לדרגת אטימות 1א1

* אוויר חוזר מאחור או מלמטה * מפל לחץ סטטי מודגש - ברירת מחדל מהמפעל.

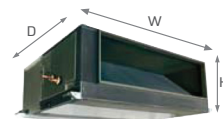

#	D[cm]	H[cm]	W[cm]
200-250	112	47	125

PEFY-P#VMH-E

אופקי נסתר גבוה וצר לחץ בינוני וגבוה

#	מפל לחץ סטטי [Pa]	ספיקת אוויר [CFM]	תפוקת קרור [BTU/hr]		רמת רעש [dB(A)]	מקס' זרם [A]
			נמינלית	בתנאי 23/16		
200	130/ 260	2,050	76,400	69,300	44/47	3x2.03
250			95,500	86,600	52/54	3x2.5

* יחידה תלת פאזית.

* אוויר חוזר מאחור בלבד * מהירות פאן אחת.

PEFY-P#VMS1-E

אופקי נסתר נמוך קומפקטי - לתיעול קצר

#	מפל לחץ סטטי [Pa]	ספיקת אוויר [CFM]	תפוקת קרור [BTU/hr]		רמת רעש [dB(A)]	מקס' זרם [A]
			נמינלית	בתנאי 23/16		
15	5/15/35/50	180-210-250	5,800	5,100	22-24-28	0.63
20			7,500	6,800	23-25-29	
25			9,600	8,500	24-26-30	
32			12,300	11,200	24-27-32	
40			15,400	14,000	28-30-33	
50			19,100	17,300	30-32-35	
63			24,200	21,900	30-33-36	

מאושר ע"י מכון התקנים לדרגת אטימות 1א1

* המידה W כוללת לוח חשמל ברוחב 9 ס"מ.

** לאוויר חוזר תחתני נדרש קיט הסבה.

*** מפל לחץ סטטי מודגש - ברירת מחדל מהמפעל.

**** פילטר אוויר חוזר ניתן לשטיפה.

ליחידה 2 אופציות ניקוז: 1. גרביטציונית 2. מאולצת-ע"י משאבה לגובה 50 ס"מ (מסופקת ביחידה).

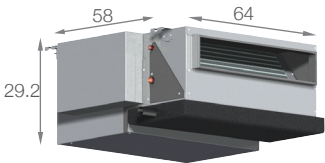

PEFY-P#VMR-E-L/R

אופקי נסתר נמוך שקט במיוחד לתיעול קצר

#	מפל לחץ סטטי [Pa]	ספיקת אוויר [CFM]	תפוקת קרור [BTU/hr]		רמת רעש [dB(A)]	מקס' זרם [A]
			נמינלית	בתנאי 23/16		
20	5	170-210-280	7,500	6,800	21-26-32	0.37
25			9,600	8,500		
32			12,300	11,000		

* אוויר חוזר מאחור או מהתחתית.

* ניתן לבחור יחידה בחיבורים ימניים R או שמאליים L (מבט מחזית היחידה).

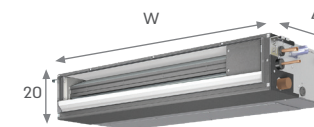

#	W[cm]
25-40	69.8
50	94.8
63	114.8

PEFY-P#VMX-E1

אופקי נסתר נמוך קומפקטי - לתיעול קצר

#	מפל לחץ סטטי [Pa]	ספיקת אוויר [CFM]	תפוקת קרור [BTU/hr]		רמת רעש [dB(A)]	מקס' זרם [A]
			נמינלית	בתנאי 23/16		
25	4/15/35	190-250-320	9,600	8,850	27-29-32	1.1
32			12,300	11,300	27-30-32	
40			15,400	14,900	30-35-39	
50			19,100	17,600	29-34-38	
63	4/15/35/45	390-530-690	24,200	22,300	29-33-36	2.43

* אוויר חוזר מאחור או מלמטה * מפל לחץ סטטי מודגש - ברירת מחדל מהמפעל.

יחידות פנים אנכיות להתקנה נסתרת

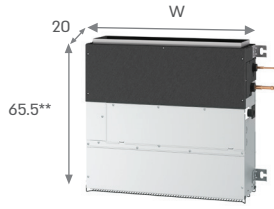

#	W[cm]
20-32	70
40-50	90
63	110

PFFY-P#VCM-E

אנכי נסתר מתועל*

#	מפל לחץ סטטי [Pa]	ספיקת אוויר [CFM]	תפוקת קרור [BTU/hr]		רמת רעש [dB(A)]	מקס' זרם [A]
			נומינלית	בתנאי 23/16		
20	0/10/40/60	180-210-250	7,500	6,910	21-23-26	0.47
25		190-230-280	9,600	8,850	22-25-29	0.54
32		190-250-300	12,300	11,330	23-26-30	0.62
40		280-340-390	15,400	14,190	25-27-30	0.66
50		350-410-480	19,100	17,600	28-31-34	0.84
63		420-490-580	24,200	22,300	28-32-35	0.84

* בחיבור ליחידות PUMY יש לקבל אישור מחברת אקו-טק
 ** מידה ללא רגליים, במידה ומחברים את הרגליים המסופקות עם היחידה הגובה הוא 71.3 ס"מ.
 הערות: מפל לחץ סטטי מודגש - ברירת מחדל מהמפעל, אוויר חוזר תחתי או מהחזית

* ליחידות מתועלות פתח גישה מומלץ לשירות [45x45 cm²]
 * נתוני חום מורגש ניתן למצוא בספרי הנתונים או בתוכנת צנרת.

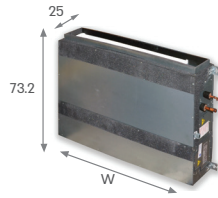

#	W[cm]
71-80	110
100-125	140
140	160

PEFY-P#VMAL-V-E

אנכי נסתר צר ללחץ נמוך ובינוני

#	מפל לחץ סטטי [Pa]	ספיקת אוויר [CFM]	תפוקת קרור [BTU/hr]		רמת רעש [dB(A)]	מקס' זרם [A]
			נומינלית	בתנאי 23/16		
71	40/50/70/100/150	510-640-740	27,300	24,700	22-28-31	2.31
80			30,700	27,800		2.38
100		810-990-1,130	38,200	34,500	27-32-35	2.81
125		990-1,200-1,300	47,800	43,400	31-35-37	2.93
140		1,040-1,250-1,410	54,600	49,500	30-34-37	3.29

* אוויר חוזר מלמטה או מהחזית
 * מפל לחץ סטטי מודגש - ברירת מחדל מהמפעל.



#	D[cm]	H[cm]	W[cm]
40-63	45	100	80
71-80			103
100-140			120
200-250	56	120	141

PEFY-P#VMHS-V-E

יחידה אנכית מוסבת לחץ בינוני וגבוה

#	מפל לחץ סטטי [Pa]	ספיקת אוויר [CFM]	תפוקת קרור [BTU/hr]		רמת רעש [dB(A)]	מקס' זרם [A]
			נומינלית	בתנאי 23/16		
40	50/100/150/200	350-420-490	15,400	14,000	20-23-27	1.78
50			19,100	17,300		
63		480-570-670	24,200	21,900	24-27-32	1.97
71		550-640-780	27,300	24,800	24-26-30	2.38
80		640-760-880	30,700	27,800	25-27-30	2.45
100		940-1,130-1,340	38,200	34,700	27-31-34	3.85
125	990-1,200-1,410	54,600	47,800	43,300	27-32-36	3.93
140			49,500	44,400		
200	50/100/150/200/250	1,770-2,150-2,540	76,400	70,700	36-39-43	7
250		2,050-2,500-2,970	95,500	88,100	39-42-46	7.5

*: לא כולל לוח חשמל בעומק 5 ס"מ W**: לא כולל תברנים באורך 6 ס"מ
 * אוויר חוזר תחתי בלבד * מפל לחץ סטטי מודגש - ברירת מחדל מהמפעל.

יחידות אנכיות גלויות

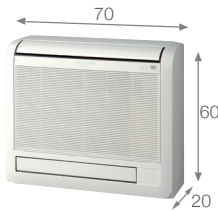

PFFY-P#VKM-E רצפתי דקורטיבי שקט במיוחד

#	ספיקת אוויר [CFM]	תפוקת קרור [BTU/hr]		רמת רעש [dB(A)]	מקס' זרם [A]
		נומינלית	בתנאי 23/16		
20	210-240-270-310	7,500	6,800	27-31-34-37	0.25
25	220-250-280-320	9,600	8,500	28-32-35-38	
32		12,300	11,300		
40	280-320-340-380	15,400	14,000	35-38-42-44	0.3

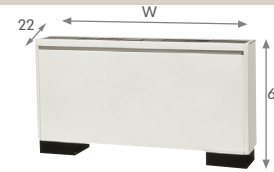

PFFY-P#VLEM-E רצפתי גלוי

#	ספיקת אוויר [CFM]	תפוקת קרור [BTU/hr]		רמת רעש [dB(A)]	מקס' זרם [A]
		נומינלית	בתנאי 23/16		
20	190-230	7,500	6,800	33-39	0.24
25		9,600	8,500		
32	250-320	12,300	10,900	34-39	0.36
40	320-390	15,400	14,000	37-42	0.4
50	420-490	19,100	17,100		0.5
63	420-550	24,200	21,900		39-45

* ניתן לבחור אספקת אוויר מפתח עליון-תחתון או פתח עליון בלבד.
 * ניתן להסתיר את היחידה בתוך רהיט עפי" מפרט.

קסטות

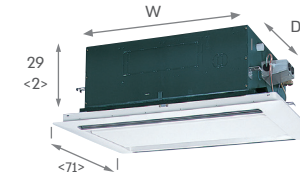

#	W[cm]	D[cm]
20-40	77.6<108>	63.4
50-63	94.6<125>	
80-100	144<175>	
125	170.8<201>	60.6

קסטת קומפקטית (מחליף אריח תקרה)-4 כיוונים 62.5x62.5

PLFY-P#VFM-E

#	ספיקת אוויר [CFM]	תפוקת קרור [BTU/hr]		רמת רעש [dB(A)]	מקט' זרם [A]
		נומינלית	בתנאי 23/16		
15	230-265-282	5800	5460	26-28-30	0.24
20	230-265-300	7,500	6,820	26-29-31	0.26
25	230-282-318	9,600	8,870	26-30-33	0.28
32	247-282-335	12,300	11,260	26-30-34	0.29
40	265-318-388	15,400	13,990	28-33-39	0.35
50	318-388-459	19,100	17,740	33-39-43	0.5

* עומד משאבה מתקרה מונמכת 85 ס"מ, * היחידה משווקת עם פאנל חלק דגם SLP-2FA ניתן לרכוש: שלט אלחוטי מדגם PAR-SL100A-E | פאנל דגם SLP-2FALE עם i-see Sensor 3D ועינית | רגש 3D i-see Sensor כתוספת לפאנל קיים | PAC-SFIME-E קיים | עינית כתוספת לפאנל קיים | PAR-SE9FA-E הערה: בכדי לשלוט על 3D i-see Sensor וכל זוויות הטיית הכנף נדרש שלט קרי PAR-40MAA-E מדגם

PLFY-P#VLMD-E

קסטת אורכית דו-כיוונית

#	ספיקת אוויר [CFM]	תפוקת קרור [BTU/hr]		רמת רעש [dB(A)]	מקט' זרם [A]
		נומינלית	בתנאי 23/16		
20	230-280-340	7,500	6,800	28-31-34	0.45
25		9,600	8,500		
32		12,300	10,900		
40	250-300-370	15,400	14,000	30-34-37	0.5
50	320-390-440	19,100	17,100	32-35-38	0.43
63	350-460-550	24,200	21,900	33-38-40	0.61
80	550-650-780	30,700	27,700	34-37-40	0.9
100	620-740-880	38,200	34,500	37-41-43	0.94
125	850-950-1,060-1,170	47,800	43,000	40-42-44-46	1.69

* עומד משאבה מתקרה מונמכת 58 ס"מ.

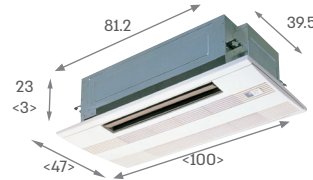

#	H[cm]
63-80	25.8 <4>
100-125	29.8 <4>

PMFY-P#VBM-E

קסטת קומפקטית- חד כיוונית

#	ספיקת אוויר [CFM]	תפוקת קרור [BTU/hr]		רמת רעש [dB(A)]	מקט' זרם [A]
		נומינלית	בתנאי 23/16		
20	230-250-280-310	7,500	6,800	27-30-33-35	0.25
25	260-280-300-330	9,600	8,500	32-34-36-37	0.26
32		12,300	10,900		
40	270-310-340-380	15,400	14,000	33-35-37-39	0.33

* עומד משאבה מתקרה מונמכת 60 ס"מ.

PLFY-P#VEM-E

קסטת 4 כיוונים 95x95

#	ספיקת אוויר [CFM]	תפוקת קרור [BTU/hr]		רמת רעש [dB(A)]	מקט' זרם [A]
		נומינלית	בתנאי 23/16		
63	490-530-570-640	24,200	21,900	28-29-30-32	0.45
80	500-600-710-810	30,700	27,700	28-31-34-37	0.64
100	710-810-920-1,020	38,200	34,500	35-39-42-45	1.25
125	780-920-1060-1,240	47,800	43,000	35-38-41-43	1.34

* עומד משאבה מתקרה מונמכת 85 ס"מ.

* היחידה משווקת עם פאנל חלק דגם PLP-6EA

ניתן להזמין:

פאנל עם עינית קליטה לשלט אלחוטי דגם PLP-6EAL

פאנל עם עינית קליטה לשלט אלחוטי PAR-SL100A-E ו- i-see sensor 3D דגם PLP-6EAL

פאנל חלק עם עינית קליטה ומעלית להורדת המסנן לניקוי PLP-6EAL

הערות כלליות ליחידות פנים:

- לכל סוגי הקסטות קיימת כניסת אוויר צד בקטרים "3 עד "6 תלוי בדגם וגודל היחידה, חיבור לתעלת אוויר צד מחייב הכנת מתאם מיוחד (חובה להתקין מסנן אוויר).
- לדגמים VEM/VLMD קיימת אפשרות יציאה לגריל אספקה נוסף.
- מידות המופיעות ב>> הן מידות הפנל.
- ליחידת קסטת עם סיומת VEM/VLMD גישה דרך הפנל - אין צורך בפתחי גישה נוספים. לקסטות האחרות נדרש פתח שירות.
- ניתן לקבל עינית כחלק מובנה מהפנל ביחידות PCFY,PLFY-P #VEM/VFM.
- כל היחידות למעט דגמים 200,250VMM הינם חד-פאזיות, שקע ביתי.

יחידות פנים להתקנה גלויה



דגם 15 עד 50 PKFY-P#VLM 50



דגם 63 עד 100 PKFY-P#VKM 100

#	H[cm]	W[cm]	D[cm]
15-32	30	77.3	23.7
40-50	30	89.8	23.7

PKFY-P#VLM-E

PKFY-P#VKM-E

עילי VRF

#	ספיקת אוויר [CFM]	תפוקת קרור [BTU/hr]		רמת רעש [dB(A)]	מקס' זרם [A]
		נומינלית	בתנאי 23/16		
15 VLM	140-150-160-170	5,800	5,340	22-24-26-28	0.25
20 VLM	140-160-170-190	7,500	6,910	22-26-29-31	
25 VLM	140-160-190-240	9,600	8,850	22-27-31-35	0.32
32 VLM	150-190-240-300	12,300	11,330	24-31-37-41	0.44
40 VLM	220-260-300-350	15,400	14,100	29-34-37-40	
50 VLM	240-290-360-440	19,100	17,600	31-36-41-46	0.57
63 VKM	570-710	24,200	21,900	39-45	0.36
100 VKM	710-920	38,200	34,500	41-49	0.63

לכל היחידות קיימת אופצייה למשאבת ניקוז מקורית
ליחידות 15 עד 50 אופציה לשסתום התפשטות חיצוני PAC-SG95LE-E
ניתן לרכוש שלט אלחוטי דגם PAR-SL100A-E (ביחידה קיימת עניית קליטה לשלט אלחוטי)

PAC-LV11M-J



#	H[cm]	W[cm]	D[cm]
25-50	30.5	92.5	23.4

MSZ-FH#VE

עילי הסדרה החכמה

#	ספיקת אוויר [CFM]	תפוקת קרור [BTU/hr]		רמת רעש [dB(A)]	מקס' זרם [A]
		נומינלית	בתנאי 23/16		
25	140-170-220-300-410	8,530	7,100	20-23-29-36-42	0.3
35		11,940	8,670	21-24-29-36-42	
50	230-260-300-360-440	17,060	10,540	27-31-35-39-44	0.4



#	W[cm]
40	96
63	128
100-125	160

PCFY-P#VKM-E

תקתי

#	ספיקת אוויר [CFM]	תפוקת קרור [BTU/hr]		רמת רעש [dB(A)]	מקס' זרם [A]
		נומינלית	בתנאי 23/16		
40	350-390-420-460	15,400	14,000	29-32-34-36	0.28
63	490-530-570-640	24,200	21,900	31-33-35-37	0.33
100	740-850-920-990	38,200	34,500	36-38-41-43	0.65
125	740-850-950-1100	47,800	43,000	36-39-42-44	0.76

*ניתן לחבר אביזר עניית קליטה (PAR-SL94B-E) עבור שלט אלחוטי.

PAC-LV11M-J



#	H[cm]	W[cm]	D[cm]
22-50	29.5	79.8	23.2
60-80	32.5	110	23.8

MSZ-GE#VA

עילי הסדרה האלגנטית

#	ספיקת אוויר [CFM]	תפוקת קרור [BTU/hr]		רמת רעש [dB(A)]	מקס' זרם [A]
		נומינלית	בתנאי 23/16		
22	150-170-240-320-400	7,500	6,910	19-21-29 -36-42	0.4
25		8,530	7,680		
35	150-170-240-320-450	11,940	10,750	19-22-30 -36-43	0.5
50	230-280-340-420-530	17,060	15,350	28-33-38 -44-49	
60	350-400-470-550-650	20,470	18,880	29-37-41 -45-49	
71	340-410-470-540-630	24,230	22,300	30-37-41 -45-49	0.6
80		27,300	25,100		

PAC-LV11M-J



#	H[cm]	W[cm]	D[cm]
25-50	29.9	88.5	19.5

MSZ-EF#VE3(B,W)

עילי הסדרה המעוצבת

#	ספיקת אוויר [CFM]	תפוקת קרור [BTU/hr]		רמת רעש [dB(A)]	מקס' זרם [A]
		נומינלית	בתנאי 23/16		
25	140-160-220-290-370	8,530	7,760	21-23-29-36-42	0.3
35		11,940	10,810		
50	200-240-280-330-390	17,060	15,350	30-33-36-40-43	0.4

סימנת B יחידה בצבע שחור, סימנת W יחידה בצבע לבן.

יחידות טיפול אוויר

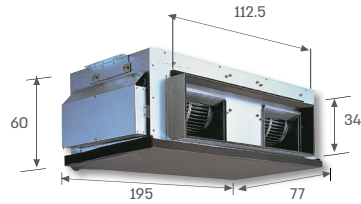

AHU-# יט"א 500, 400

#	מפל לחץ סטטי [Pa]	ספיקת אוויר [CFM]	תפוקת קרור [BTU/hr]	רמת רעש [(dB(A)]	מקס' זרם [A]
400	150	4,230	153,500	52	3x3.8
500	150	5,650	191,000	53	3x5.4

הערות

- * יש לבדוק זמינות
- * ניתן לחבר יחידות 400, 500 AHU ליחידות חוץ מסדרה PUY בלבד
- * מקדם פיזור מקסימלי D.F=1.1
- * קוטר צנרת:
- AHU-400: 1 1/8", 1/2"
- AHU-500: 1 1/8", 5/8"
- * פתח אוויר חוזר 162x52.5 ס"מ
- * היחידה מיועדת להתקנה בתנאי כנים

ערכת יחידת טיפול אוויר

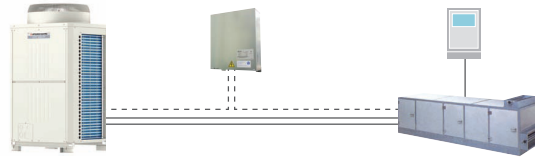

PAC-AH#M-J קיט להרכבת יט"א

#	ספיקת אוויר ליחוס** [CFM]	תפוקת קרור [BTU/hr]	קוטר צנרת	
			גו" ["]	נוזל ["]
100	1,180	38,200	5/8	3/8
125	1,470	47,800	5/8	3/8
140	1,770	54,600	5/8	3/8
200	2,350	76,500	3/4	3/8
250	2,940	95,600	7/8	3/8
*400	4,700	153,600	1 1/8	1/2
*500	5,890	191,100	1 1/8	5/8

*למערכות Heat PUMP בלבד

**ספיקות האוויר ליחוס הנה עבור אוויר חוזר מסוחרר, עבור אוויר צח יש לתכנן עם 50% מהספיקה.

הערות: (1) מקדם פיזור מקסימלי D.F=1.1 לשימוש לפנות לחברת אקו-טק לקבלת הוראות תכנון (2) לא ניתן לשלב באותו מעגל הגז יחידות טיפול אוויר (יטאו"ת) עם יחידות PWFY-EP100,200VM-E2-AU

יחידת חימום מים



PWFY-EP100,200VM-E2-AU עד 45°C
PWFY-P100VM-E-BU עד 70°C

יחידת חימום מים

#	טמפרטורת חימום [C]	לחץ מים מקסימאלי מותר [MPa]	תפוקת חימום [kW]	תפוקת קרור [kW]	ספיקת מים [Gpm]	רמת רעש [dB(A)]	מקס' זרם [A]
EP100	AU	45	1	12.5	11.2	8-19	29
EP200	AU			25	22.4		
P100 ^{BU}	BU	70	1	12.5	-	2.6-9.5	29

[1] יחידה BU הינה למערכות Heat Recovery בלבד. הערות כלליות:

- לא ניתן לחבר את יחידות המים לדגמי PUMY
- הגישה לשרות היחידה מהחזית
- ליחידה מצורפת קופסת בקרה מק"ט CONTROL BOX-WTR.
- מרווחי שירות: 60 ס"מ בחזית, 40 ס"מ בצד הצנרת
- לא ניתן לשלב באותו מעגל הגז יחידות טיפול אוויר (יטאו"ת) עם יחידות PWFY-EP100,200VM-E2-AU

יחידות אוויר צח

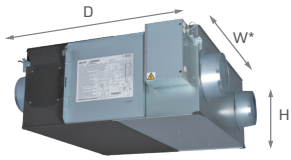

#	D[cm]	H[cm]	W[cm]	
15	78	29	61	
25			74	
35			87	
50	89	33	102	
65			96	
80	115	41	101	
100			123	
150			81	101
200				123

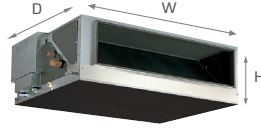

#	D[cm]	H[cm]	W[cm]
80	90	38	100
140			120
200-250	112	47	125

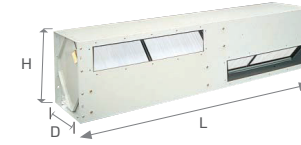

#	D[cm]	H[cm]	L[cm]
500	87	87	210
502	60	173	
503	96	260	
504		347	
505		434	

LGH-#RVX-E

אופקי נסתר LOSSNAY

#	מפל לחץ סטטי [Pa]	ספיקת אוויר [CFM]	רמת רעש [(dB(A)]	יעילות החלפת חום [%]	מקס' זרם [A]
15	95	90	28	71	0.46
25	85	150	27	68	0.55
35	160	210	32	71	0.94
50	120	290	34	66.5	1.25
65	120	380	34.5	66	1.8
80	150	470	34.5	70	1.75
100	170	590	37	71	2.4
150	175	880	39	70.5	3.5
200	150	1,180	40	71	4.8

*המידה W אינה כוללת לוח חשמל ברוחב 12 ס"מ
**ניתן לרכוש שלט מקומי 12V קירי PZ-61DR-E עם טיימר שבועי או קירי PZ-43MF-E עם טיימר פשוט

PEFY-P#VMH-E-F

יחידת אוויר צח אופקית נסתרת

#	מפל לחץ סטטי [Pa]	ספיקת אוויר [CFM]	תפוקת קרור [BTU/hr]	רמת רעש [dB(A)]	מקס' זרם [A]
80	50/130/210	320	30,700	33-43-45	0.92
140	60/130/220	640	54,600	34-43-45	1.58
200	150/210	990	76,400	40-43	0.73
250	120/200	1240	95,500	40-45	0.85

* אוויר חוזר מאחור בלבד * מפל לחץ סטטי מודגש - ברירת מחדל מהמפעל.
* יחידות 200, 250 תלת פאזית * יחידות 80, 140 VMH חד פאזית (הזנת שקע ביתי)
* מהירות מפוח אחת לכל הדגמים.

* היחידה מיועדת לטפל באוויר חוץ בתנאים הבאים:
TWB < 35°C
-10°C < TDB < 43°C

* במעגל בו מותקנת היחידה D.F.<1.1
* במערכת המשלבת יחידות אוויר צח עם יחידות רגילות, ניתן לשלב עד 30% יחידות אוויר צח מסך כל תפוקת המערכת
* במערכת MINI VRF מסוג PUMY לא ניתן לחבר יותר מיחידת אוויר צח אחת

LU-#

מחליף חום/אנתלפיה אוויר אוויר

#	ספיקת אוויר לייחוס [CFM]	תפוקת קרור [BTU/hr]	מספר פתחים	הפסד מפל לחץ* [Pa]	משקל יחידה [kg]	נצילות החלפת חום מורגש [%]	נצילות אנתלפיה	
							קירור [%]	חימום
500	2,940	34,100	2	340	23	72	62	67
502	5,890	42,700	4	680	46			
503	8,830	47,800	6	1,020	69			
504	11,770	68,300	8	1,360	92			
505	14,710	85,300	10	1,700	115			

*מפל הלחץ כולל פילטר חיצוני.
הערות: 1. הנתונים הם ביחס לספיקת אוויר נומינלית.
2. מאינדקס 502 ומעלה היחידה בנויה במערום בעזרת קיט PZ-502.

BC Controller

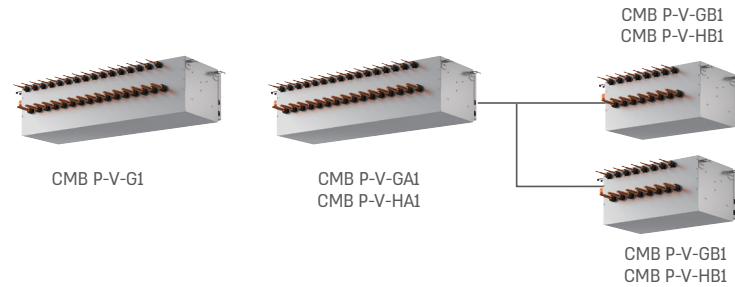

נתוני BC Controller





סוג	דגם מחלק	מתאים ליחידות חוץ מדגמים	מקסימום אינדקס יחידות פנים שניתן לחבר למחלק	כמות יחידות פנימיות הניתנות לחיבור	מידות		
					גובה [cm]	רוחב [cm]	עומק [cm]
מחלק יחיד ליחידת חוץ עד אינדקס 350	CMB P104 V-G1	200-350 (PURY)	לפי יחידת החוץ אליה המחלק מחובר	4	29	65	43
	CMB P105 V-G1			5			
	CMB P106 V-G1	6					
	CMB P108 V-G1	8					
	CMB P1010 V-G1	10					
	CMB P1013 V-G1	13					
	CMB P1016 V-G1	200-300 (PQRY)	16		110		
מחלק ראשי הניתן לפיצול	CMB P108 V-GA1	200-650 (PURY)	לפי יחידת החוץ אליה המחלק מחובר	8	29	111	52
	CMB P1010 V-GA1	200-600 (PQRY)		10			
	CMB P1013 V-GA1			13			
	CMB P1016 V-GA1	16					
	CMB P1016 V-HA1	700-900					
מחלק משני (חייב מחלק ראשי)	CMB P104 V-GB1	200-900	עד* 350	4	29	65	43
	CMB P108 V-GB1			8			
	CMB P1016 V-HB1			עד** 350/450			

*במידה ומחוברים שני BC משניים, סה"כ האינדקס בשניהם לא יעבור את ה-350.



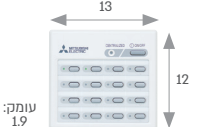

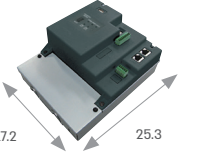
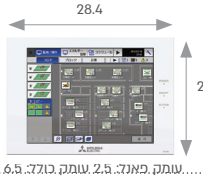

**במידה ומחוברים שני BC משניים, סה"כ האינדקס בשניהם לא יעבור את ה-450.

לכל BC controller נדרשת הזנה חד פאזית 230V + נקודת ניקוז צינור קשיח בקוטר 32 מ"מ מרווחי שירות: 70 ס"מ בצד קופסת החשמל, 20 ס"מ בצידי הצנרת

שלטים ומתאמי תקשורת

אפשרויות הפעלה			שלטים ובקרים ראשיים
טלפון חכם (Wi-Fi)	ע"י מחשב (LAN)	מקומי (פנל)	
-	-	+	<p>PAC-YT40ANRA</p> <p>שלט ON/OFF חוטי בולט מהקיר לשליטה עד 16 קבוצות 50 יחידות</p>  <p>עומק: 1.9</p>
-	-	+	<p>AT-50</p> <p>בקר מגע מעוצב לשליטה עד 50 יחידות</p>  <p>עומק: 3</p>
+	+	-	<p>EW-50</p> <p>בקר לשליטה עד 50 יחידות לגלישה ברשת</p>  <p>עומק: 9.2</p>
+	+	+	<p>AE-200E</p> <p>בקר מגע מעוצב לשליטה עד 200 יחידות [2]</p>  <p>עומק פאנל: 2.5, עומק כולל: 6.5</p>
-	-	+	<p>AE-50E</p> <p>מתאם הרחבה לעד 50 יחידות עבור בקר AE-200E</p>  <p>עומק פאנל: 2.5, עומק כולל: 6.5</p>

המידע המובא בדף זה הינו בסיסי בלבד, לפרטים מלאים יש לפנות לדף בקרה

פעולות אפשריות	שלטים מקומיים (לקבוצה אחת)	
<p>כיבוי/הפעלה</p> <p>שינוי מצב עבודה</p> <p>שינוי כנפי הטיה</p> <p>שינוי טמפרטורה</p> <p>שינוי מהירות מכוח</p> <p>טיימר שבועי</p>	 <p>עומק: 1.4</p>	<p>PAR-40MAA</p> <p>שלט קירי מעוצב עם תאורה אחורית וטיימר שבועי</p>
<p>כיבוי/הפעלה</p> <p>שינוי מצב עבודה</p> <p>שינוי כנפי הטיה</p> <p>שינוי טמפרטורה</p> <p>שינוי מהירות מכוח</p> <p>טיימר יומי</p>	 <p>עומק: 2.2</p> <p>עומק: 2.1</p>	<p>PAR-FL32MA</p> <p>PAR-FA32MA</p> <p>עניית (1)</p>
<p>כיבוי/הפעלה</p> <p>שינוי מצב עבודה</p> <p>שינוי טמפרטורה</p> <p>שינוי מהירות מכוח</p> <p>שינוי כנפי הטיה</p>	 <p>עומק: 1.4</p>	<p>PAC-YT52CRA</p> <p>שלט קירי עם תאורה אחורית</p>
<p>כיבוי/הפעלה</p> <p>שינוי מצב עבודה</p> <p>שינוי כנפי הטיה</p> <p>שינוי טמפרטורה</p> <p>שינוי מהירות מכוח</p> <p>טיימר שבועי</p> <p>bluetooth</p>	 <p>עומק: 1.4</p> <p>עומק: 1.4</p>	<p>PAR-CT01MAA-SB</p> <p>PAR-CT01MAA-PB</p> <p>bluetooth</p> <p>שלט מגע קירי מעוצב, קומפקטי</p>
<p>כיבוי/הפעלה</p> <p>שינוי מצב עבודה</p> <p>שינוי טמפרטורה</p> <p>טיימר שבועי</p>	 <p>עומק: 2.2</p>	<p>PAR-W21MAA</p> <p>שלט למערכת חימום מים עם טיימר שבועי</p>
<p>כיבוי/הפעלה</p> <p>שינוי מצב עבודה</p> <p>שינוי כנפי הטיה</p> <p>שינוי טמפרטורה</p> <p>שינוי מהירות מכוח</p> <p>טיימר שבועי</p>	 <p>עומק: 1.8</p>	<p>MAC-5671F-E</p> <p>מתאם Wi-Fi למזגן*</p>
<p>כיבוי/הפעלה</p> <p>שינוי מצב עבודה</p> <p>שינוי כנפי הטיה</p> <p>שינוי טמפרטורה</p> <p>שינוי מהירות מכוח</p> <p>טיימר יומי</p> <p>תאורה אחורית</p>	 <p>עומק: 2.2</p>	<p>PAR-SL100A-E</p> <p>שלט אלחוטי ליחידות</p> <p>PKFY-P#VLM</p> <p>PLFY-P#VFM**</p> <p>PLFY-P#VEM**</p>

* יש להתקין במקום גלוי ובנוסף לוודא קליטת Wi-Fi באזור ההתקנה. ניתן לחיבור ליחידות פנים החל משנת ייצור 2018 ואילך למעט AHU400,500 ויחידות PWFY. ניתן להוריד רשימת דגמים מפורטת מאתר החברה.
** נדרשת עניית PAR-SE9FA-E כתוספת לפאנל הקיים, שליטה על כל כנף בנפרד

שלטים ומתאמי תקשורת

מתאמי בקרה חיצונית

LMAPO2-E
מתאם תקשורת
LONWORKS-7



BAC-HD150
מתאם תקשורת ל-BACNET [3]

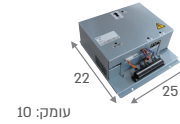

בקרים לציוד חיצוני

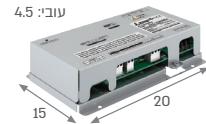

PAC-YG60MCA
PI Controller
מיועד לחיוב צרכנים של
עד 4 מעגלי גז. (4)

PAC-YG63MCA
AI Controller
ניתן לקרוא עד 2
אלמנטים (רגש טמפ' ורגש
לחות). (4)

PAC-YG66DCA
DIDO Controller
ניתן לשלוט עד 6 ציודים
חיצוניים ברמה של
ON/OFF ולקבל חיויי
פועל/כבוי ותקלה. (4)

תוכנה לבקרת מבנה



TG2000
תוכנת שליטה עבור בקרת מבנה (5)

ניתן לקבל נתונים מורחבים בדף פריסה של שלטים

שיטות בקרה נוספות:

- א. ניתן להתחבר לשליטה דרך ModBus.
- ב. מתאם תקשורת לבית חכם SH/MB-INT דרך RS232
- ג. חיבורים לשליטה במגע יבש ביחידות פנים VRF דרך מתאם PAC-SA88HA-E, PAC-SE55RA-E.
- ד. כיבוי והדלקה במגע יבש יחידות PEAD, SEZ, MSZ ע"י "מתאם הדלקה/ כיבוי למזגנים מפוצלים" דגם PAR-900.

הערות:

1. יחידות עיליות מדגם PKFY מגיעות עם עניית מובנת, עבור יחידות קסטרה מדגם PLFY-VEM ניתן לרכוש פאנל עם עניית דגם PLP-6EAL. נדרשת עניית מדגם PAR-SA9CA-E עבור מזגנים מסדרה SEZ/PEAD המתחברים ליחידת חוץ מסדרה PUMY.
2. עבור חיבור מעל 50 יחידות נדרש מתאם הרחבה AE-50E (עד 50 יחידות לא נדרש מתאם, כל מתאם נוסף יתמוך עד 50 יחידות נוספות).
3. לא נדרש עבור AE-200E (נדרש רק רשיון m)
4. נדרש בקר AE-200E ורשיון בהתאם (PAC-YG60MCA צריך בנוסף תוכנת TG2000).
5. נדרש בקר AE-200E / EW-50E, ניתן לקבל פונקציות של חסכון בחשמל, מדידת אנרגיה, חיוב צרכנים, שליטה על שיא ביקוש ודיווח תקלות באמצעות ה-e-mail או sms. פונקציות אלה ונוספות דורשות רשיון בהתאם, לכרטיס יש לכנות לאקו-טק.

הנחיות לתכנון מערכת מיזוג האוויר

HEAT RECOVERY		HEAT PUMP		PUMY-P		PUMY-SP	מרחקי התקנה			
PQRY	PURY	PQHY	PUHY	250-300	175-225	112-140	הנחיות לתכנון			
מרחק מקס' [m]		מרחק מקס' [m]		מרחק מקס' [m]			הקטעים בדוגמא			פרמטר
							HEAT RECOVERY	HEAT PUMP	PUMY	
165 ^[1]	165 ^[1]	165 ^[1]	165 ^[1]	85(80)	80(80)	70(80)	F(G)+A+C+E+f	L1	L1(L2)	מרחק מקסימלי בין יחידה חיצונית ליחידה הפנימית המרוחקת ביותר
40(60 ^[6])	40(60 ^[6])	40	40(90 ^[2])	30	30	50	C+D+e או B+d C+E+f b או a	L2	B+C E+a או	מרחק מקסימלי: PUMY, PQHY, PUHY - מפיצול ראשון ליח' פנימית המרוחקת ביותר. PUMY - מפיצול ראשון לקופסת שסתומים. PURY, PQRY - מ BC ליח' פנימית המרוחקת ביותר
110 ^[7]	110 ^[7]	-	-	95	55	55	F(G)+A	-	A+B+C+D	אורך צנרת מקסימלי בין יחידה חיצונית לקופסת שסתומים או מרחק מקסימלי בין מחלק BC ליחידה חיצונית
50	50(90 ^[4])	50	50(90 ^[4])	50	50	50	H	H	H	הפרש גובה מקסימלי ללא מלכודות שמן בין יחידה חיצונית לפנימית. יחידה חיצונית גבוהה מפנימית.
40	40(60 ^[4])	40	40(60 ^[4])	40	40	30	H'	H'	H	הפרש גובה מקסימלי ללא מלכודות שמן בין יחידה חיצונית לפנימית. יחידה חיצונית נמוכה מפנימית.
15 ^[3]	15 ^[3]	15	15(30 ^[8])	12	15	12	h2, h1	h1	h3	הפרש גובה מקסימלי בין יחידות פנימיות, בין יחידות BC או בין BC ליחידות פנימיות באותו מעגל גז
גרף ^[7]	גרף ^[7]	500	1,000	310(240)	150	120	F+G+J+A+B+C+D+E+ a+b+c+d+e+f	S+T+M+N+A+B+C+ D+E+a+b+c+d+e+f+g	A+B+.. a+b +..	סה"כ אורכי צנרת בכיוון אחד במעגל קרר אחד (במערכת של ק. שסתומים בלבד)
-	-	-	-	145	95	95	-	-	d+e+..+k	סה"כ אורכי צנרת בין קופסאות שסתומים ויח' פנים
-	-	-	-	25	25	25	-	-	k	מרחק מקסימלי אחרי קופסת שסתומים
-	-	-	-	15	15	15	-	-	h1+ h2	גובה מקסימלי בין קופסאות שסתומים ויח' פנים
5	5	10	10	-	-	-	J או F+G	M+N+S+T	-	אורך צנרת מקסימלי בין יחידות חוץ המורכבות על אותו מעגל גז
0.1	0.1	0.1	0.1	-	-	-	h4	h2	-	הפרש גובה מקסימלי בין יחידות חוץ המורכבות על אותו מעגל גז

*השימוש בטבלאות הינו לאומדן בלבד. לפני תחילת עבודת ההתקנה יש לוודא קיום סכמת צנרת עדכנית בתוכנת Design Tool של Mitsubishi Electric.

הערות: [1] מרחק אקוילונטי בהתחשב בכיפופים הוא 190 מטר. [2] יש להגדיל את קוטר צנרת הנוזל במידה אחת בכל מקטע צנרת שבין 40 ל 90 מטר מנקודת המפצל הראשון - יש לבצע סכמת צנרת. [3] עבור יחידה פנימית 200,250 הפרש גובה מ BC לא יעלה על 10 מטר. [4] הפרש גובה מעל 40/50 מטר יתאפשר לאחר קבלת הנחיות ובידיקה של חברת אקון-טק (יש צורך בשימוש בקיט ייעודי) [8] יש להגדיל את קוטר צנרת הנוזל במידה אחת בכל מקטע צנרת שבין 15 ל 30 מטר מנקודת המפצל הראשון - יש לבצע סכמת צנרת.

הנחיות לתכנון מערכת מיזוג האוויר

ערכי מקדם פיזור (מקדם שימוש) D.F.:

מספר מודולים ביחידת החוץ	PUMY	PUHY	PURY
1	130%	130%(200% _[2])	150% (200% _[2])
2	-	130%(160% _[2])	150% (160% _[2])
3	-	130%	-

*מקדם פיזור: סה"כ תפוקת מאיידים חלקי תפוקת מעבה (חישוב לפי אינדקסי יחידות) הערות:

- הנתונים בטבלה זו אינם מתייחסים למקרה בו מחוברות יחידות חימום מים מדגם PWFY / יטא'ת (במקרה זה יש לפנות לחברת אקו-טק).
- בחיבור יחידות מים PWFY בשילוב עם יחידת פנים. (במידה ומחברים רק יח' PWFY אז D.F = 1)

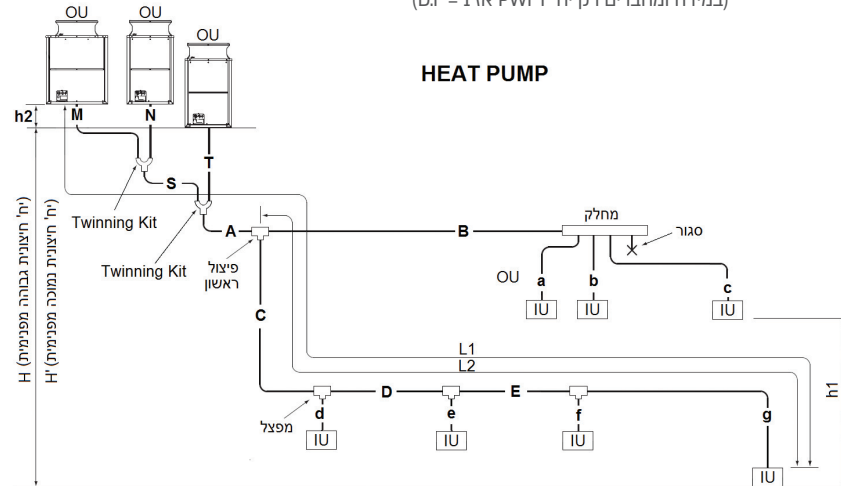

יחידה חיצונית: OU, יחידה פנימית: IU

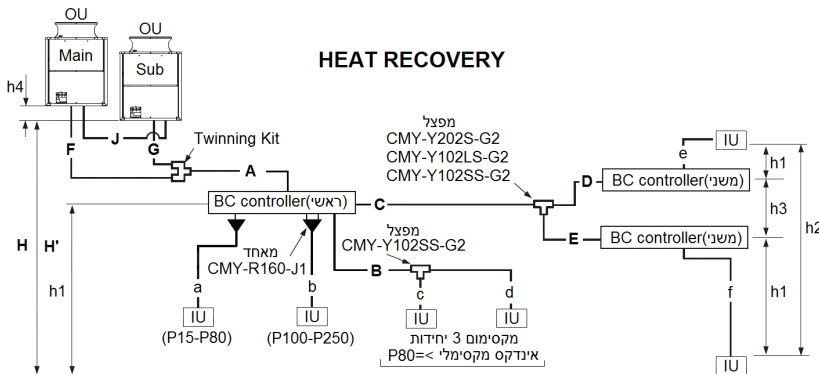

יחידה חיצונית: OU, יחידה פנימית: IU

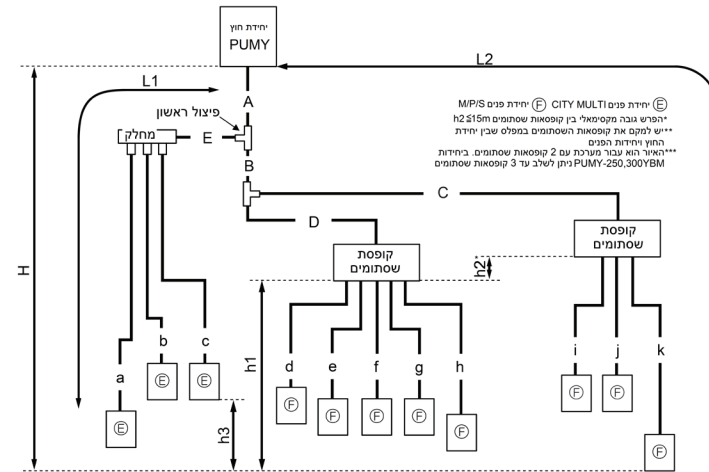

[7] מגבלת סה"כ אורכי צנרת מול מרחק BC ליחידת החוץ

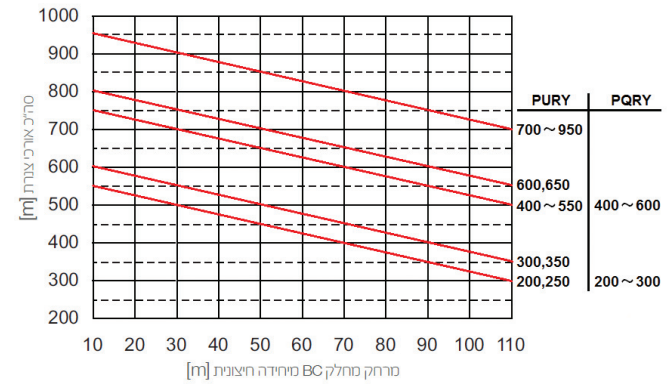

[6] מגבלת הפרש גובה BC / יחידה פנימית מול המרחק ביניהם (כאשר מחוברות יחידות 200/250 המרחק המקסימלי הינו 40 מ').

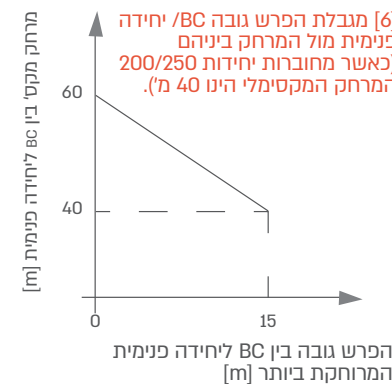

תכנון צנרת ותקשורת

סוף

יחידות חוץ עד הפיצול הראשון
(A)

יחידות פנים במורד הזרם
(B,C,D,E)

יחידות פנים city multi
(a,b,c,d,e,f,g)

קוטר צנרת גז, נוזל ב ["] של יחידות חוץ					תפוקת קירור [TR]	אינדקס
PQRY	PQHY	PURY	PUHY	PUMY		
-	-	-	-	3/8, 5/8	3.6,4.4	112,125,140
-	-	-	-	3/8 ^[1] , 7/8 ^[5]	5.7	175
5/8, 3/4	3/8, 3/4	5/8, 3/4	3/8, 7/8	3/8 ^[1] , 7/8 ^[5]	6.4	200
-	-	-	-	3/8 ^[1] , 7/8	7.1	225
3/4, 7/8	3/8 ^[2] , 7/8	3/4, 7/8	3/8 ^[2] , 7/8	3/8 ^[6] , 7/8	8	250
3/4, 7/8	3/8 ^[3] , 7/8	3/4, 7/8	3/8 ^[3] , 7/8	1/2, 7/8 ^[7]	9.5	300
7/8, 1 1/8	1/2, 1 1/8	3/4, 1 1/8	1/2, 1 1/8	-	11.4	350
7/8, 1 1/8	5/8, 1 1/8	7/8, 1 1/8	1/2, 1 1/8	-	12.8	400
7/8, 1 1/8	5/8, 1 1/8	7/8, 1 1/8	5/8, 1 1/8	-	14.2	450
7/8, 1 1/8	5/8, 1 1/8	7/8, 1 1/8	5/8, 1 1/8	-	15.6	500
7/8 ^[4] , 1 1/8	5/8, 1 1/8	1 1/8, 1 1/8	5/8, 1 1/8	-	17.9	550
7/8 ^[4] , 1 3/8	5/8, 1 1/8	1 1/8, 1 1/8	5/8, 1 1/8	-	19.6	600
-	-	1 1/8, 1 1/8	5/8, 1 1/8	-	20.8	650
1 1/8, 1 3/8	3/4, 1 3/8	1 1/8, 1 3/8	3/4, 1 3/8	-	22.8	700
1 1/8, 1 3/8	3/4, 1 3/8	1 1/8, 1 3/8	3/4, 1 3/8	-	24.2	750
1 1/8, 1 3/8	3/4, 1 3/8	1 1/8, 1 3/8	3/4, 1 3/8	-	25.6	800
1 1/8, 1 5/8	3/4, 1 5/8	1 1/8, 1 5/8	3/4, 1 5/8	-	27.3	850
1 1/8, 1 5/8	3/4, 1 5/8	1 1/8, 1 5/8	3/4, 1 5/8	-	28.7	900
-	-	-	3/4, 1 5/8	-	30.7-42.7	950-1350

קוטר צנרת ["]	קוטר צנרת ["] נוזל	סה"כ אינדקסים במורד הזרם
5/8	3/8	עד 140
3/4	3/8	מ-141 עד 200
7/8	3/8	מ-201 עד 300
1 1/8	1/2	מ-301 עד 400
1 1/8	5/8	מ-401 עד 650
1 3/8	3/4	מ-651 עד 800
1 5/8	3/4	מ-801 עד 1,755

קוטר צנרת ["]	קוטר צנרת ["] נוזל	אינדקס יחידה
1/2	1/4	15-50
5/8	3/8	63-140
3/4	3/8	200
7/8	3/8	250

יחידות פנים M/P/S
(d,e,f,g,h,i,j,k)

קוטר צנרת ["]	קוטר צנרת ["] נוזל	אינדקס יחידה	סדרה
3/8	1/4	22 עד 42	MSZ SEZ
1/2	1/4	50	
5/8	1/4	60	
5/8	3/8	71,80	
1/2	1/4	35,50	PEAD
5/8	3/8	60 עד 100	

בחירת סוג צנרת לפי קוטר

נחשת קשיחה 1/2H		נחשת רכה מורפת Type O			סוג צנרת
1 3/8	3/4-1 1/8	3/4	5/8	1/4-1/2	קוטר ["] עובי דופן מינימלי [mm]
1.2	1	1.2	1	0.8	

*צנרת נחשת תהיה מתאימה לעבודה בלחץ מקסימלי של 620PSI

בחירת עובי בידוד

קוטר צנרת ["]			בידוד באזור לא ממוזג [mm]
1 1/8-1 5/8	3/4-7/8	1/4-5/8	
19	13	13	בידוד באזור ממוזג [mm]
13	13	9	

*בידוד מסוג ארמופלקס בעל משקל סגולי מינימלי של 0.045 [kg/m³]

- א. במערכת PUMY ללא קופסת שסתומים: יש להשתמש בקוטר 1/2 אם אורך הצנרת מיחידת החוץ ליחידת הפנים הרחוקה ביותר עולה על 60 מטר.
- ב. במערכת PUMY עם קופסת שסתומים בלבד: יש להשתמש בקוטר 1/2 אם אורך הצנרת מיחידת החוץ לקופסת השסתומים הרחוקה ביותר עולה על 20 מטר.
- ג. במערכת PUMY עם קופסת שסתומים ועם מאיידים VRF: יש להשתמש בקוטר 1/2 עם אורך הצנרת אם תנאי א' או ב' מתקיימים.
- ד. יש להשתמש בקוטר 1/2 עבור: אם אורך צנרת עולה על 90 מטר מיח' חוץ עד המאייד הרחוק ביותר*
- ה. יש להשתמש בקוטר 1/2 עבור: אם אורך צנרת עולה על 40 מטר מיח' חוץ עד המאייד הרחוק ביותר*
- ו. במידה ואורך צנרת עולה על 65 מטר מיח' חיצונית עד הפיצול הראשון יש להגדיל את הקוטר ל 1 1/8 החל מ 65 מטר ואילך
- ז. ניתן להשתמש בקוטר צנרת 3/4 במידה ואורך הצנרת אינו עולה על 35 מ' לפיצול הראשון
- ח. יש להשתמש בקו נוזל 1/2 במידה זו:
 - א. מחוברת יחידת פנים VRF באינדקס 200,250
 - ב. המרחק בין היח' החיצונית ליח' הפנימית הכי רחוקה עולה על 90 מטר
 - קו היניקה של היחידה מסופק מהמפעל בקוטר 1" (25מ"מ).

* חובה לבצע סכמת צנרת

כבל תקשורת בין יחידות city multi:
דו-גידי 2x1.25 ממ"ר, מסוכך מדגם CVVS או CPEVS
כבל בין יחידות M/P/S לקופסת שסתומים:
ממ"ר 4x1.5

כבל לשלט מקומי: דו-גידי 2x0.75 ממ"ר

מחלקים בתשתית צנרת

סוג המחלק	דגם	אינדקס יחידות פנים במורד הזרם	מס' יחידות שניתן לחבר	יחידת חוץ
	CMY-Y64-G-E	מ-45 עד *	מ-3 עד 4	PUMY
	CMY-Y68-G-E	מ-45 עד *	מ-3 עד 8	
	CMY-Y104-G	מ-45 עד 200	מ-3 עד 4	PUHY/PQHY
	CMY-Y108-G	מ-45 עד 400	מ-3 עד 8	
	CMY-Y1010-G	מ-45 עד 650	מ-3 עד 10	

* האינדקס המקסימאלי הוא אינדקס יחידת החוץ מוכפל ב 1.3

מאחד יציאות צנרת ל- BC Controller

סוג המאחד	דגם	אינדקס יחידת פנים	-	יחידת חוץ
	CMY-R160-J1	מ-100 עד 250	-	PURY/PQRY

Twining Kit ליחידות חוץ

ערכת חיבורים בין יחידות חוץ	דגם	אינדקס יחידת חוץ	יחידת חוץ
	CMY-Y100VBK3	מ-550 עד 650	PUHY
	CMY-Y200VBK2	מ-700 עד 900	
	CMY-Y300VBK3	מ-950 עד 1,350	
	CMY-R100VBK2	מ-550 עד 650	PURY
	CMY-R200VBK2	מ-700 עד 800	
	CMY-R200XLVBK	מ-850 עד 900	
	CMY-Y100VBK3	מ-400 עד 600	PQHY
	CMY-Y200VBK2	מ-700 עד 900	
	CMY-Q100CBK2	מ-400 עד 600	PQRY
	CMY-Q200CBK	מ-700 עד 900	

מפצלים בתשתית צנרת

סוג המפצל	דגם	אינדקס יחידות פנים במורד הזרם	קטרים למפצלים		נזדל/גז	יחידת חוץ
			a["]	b["]		
	CMY-Y62-G-E	עד 390 (לפי אינדקס יחידת חוץ מוכפל ב1.3)	3/4	5/8	גז	PUMY
			3/8	3/8	נזדל	
	CMY-Y102SS-G2	עד 200	3/4	5/8	גז	PUHY/PURY/PQHY/PQRY
			3/8	3/8	נזדל	
	CMY-Y102LS-G2	מ-201 עד 400	1	3/4	גז	
			1/2	3/8	נזדל	
CMY-Y202S-G2	מ-401 עד 650 פיצול ראשון ליח' חוץ 650 - 450 PUHY פיצול ראשון ליח' חוץ 600 - 350 PQHY	מ-401 עד 650	1	3/4	גז	
			5/8	1/2	נזדל	
	CMY-Y302S-G2	מעל 651 פיצול ראשון ליח' חוץ 1350 - 700 PUHY פיצול ראשון ליח' חוץ 900 - 700 PQHY	1 1/4	1	גז	PUHY/PQHY
			3/4	5/8	נזדל	

נתוני התקנה ליחידות פנים

דגם יחידה פנימית	#	מידות פתח אספקה				מידות פתח אוויר חוזר אחורי			מידות פתח אוויר חוזר תחתני		פתח שררות מומלץ		קוטר צינור ניקוז	עומד מקסימלי מתחתית	מרחק מקסימלי מקצה היחידה לק	משאבת ניקוז (אופציה) דגם	הזנת חשמל Ph
		Ws [cm]	Hs [cm]	Ds [cm]	Ks [cm]	Wr [cm]	Hr [cm]	Dr [cm]	Wd [cm]	Hd [cm]	מיקום (מבט מחזית היחידה)	מידות [cm]					
PEFY-P#VMR-E-L/R	20,25,32	48	10	3	2.8	53	29.2	0	53	29.2	בצד ימין או שמאל קדמי	45x45	26(1")	-	-	-	1
PEFY-P#VMS1-E	15,20,25,32	66	15	2.3	2.3	66	15.8	0	66	16	בצד ימין אחורי	45x45	32(1 1/4")	55	30	משאבה אינטגרלית	1
	40,50	86				86											
	63	106				106			106								
PEFY-P#VMHS-E	40,50,63	55	25	2.9	3.6	60	34	2.4	-	-	צד שמאל במרכז	45x45	32(1 1/4")	55	30	PAC-DRP10DP-E2	1
	71,80	83.5				88.5											
	100,125,140	100				105											
	200,250	110	34		2.5	110	42	2.4	-	-	צד שמאל במרכז	45x45	32(1 1/4")	55	30	PAC-KE04DM-F	1
PEFY-P#VMH-E	200,250	110	34	2.9	2.5	110	42	2.4	-	-	צד שמאל במרכז	45x45	32(1 1/4")	70	30	PAC-KE05DM-F	3
PEFY-P#VMAL-E3	20,25,32	66	17.8	3.2	2.3	66	21	-	66	21	בצד ימין אחורי	45x45	32(1 1/4")	-	-	-	1
	40,50,63	86				86											
	71,80	106				106											
	100,125	136				136											
	140	156				156											
PEFY-P#VMX-E	25,32,40	65.8	16	2.4	1.3	53	15.8	-	53	15.8	בצד ימין ובנוסף על כל התחתית	45x45	32(1 1/4")	35	30	-	1
	50	90.8				78											
	63	110.8				98											
PEFY-P#VMH-E-F	80	80	25	2.9	3.6	85	34	2.4	-	-	צד שמאל במרכז	45x45	32(1 1/4")	55	30	PAC-KE04DM-F	1
	140	100				105											
	200,250	110				34											2.5
PFFY-P#VKM-E	20,25,32,40	-	-	-	-	-	-	-	-	-	-	-	16(5/8")	-	-	-	1
PFFY-P#VLEM-E	כל הדגמים	-	-	-	-	-	-	-	-	-	-	-	26(1")	-	-	-	1
PFFY-P#VCM-E	20,25,32	66	15	2.3	2.5	-	-	-	-	-	חזיתי	מידות היחידה	32(1 1/4")	-	-	-	1
	40,50	86				-											
	63	106				-											
PMFY-P#VBM-E	כל הדגמים	-	-	-	-	-	-	-	-	-	-	-	26(1")	60	15	משאבה אינטגרלית	1
PLFY-P#VLM-D-E	כל הדגמים	-	-	-	-	-	-	-	-	-	-	-	32(1 1/4")	58	30	משאבה אינטגרלית	1
PLFY-P#VFM-E	כל הדגמים	-	-	-	-	-	-	-	-	-	-	-	32(1 1/4")	85	15	משאבה אינטגרלית	1
PLFY-P#VEM-E	כל הדגמים	-	-	-	-	-	-	-	-	-	-	-	32(1 1/4")	85	15	משאבה אינטגרלית	1
PCFY-P#VKM-E	40	-	-	-	-	-	-	-	-	-	-	-	26(1")	60	נדרשת הכנה מיוחדת	PAC-SE83DM-E	1
	63,100,125	-	-	-	-	-	-	-	-	-	-	-	60	PAC-SE84DM-E		1	
PKFY-P#VLM-E	כל הדגמים	-	-	-	-	-	-	-	-	-	-	-	16(5/8")	80	-	PAC-SK01DM-E	1
PKFY-P#VKM-E	63,100	-	-	-	-	-	-	-	-	-	-	-	16(5/8")	80	-	PAC-SH94DM-E	1

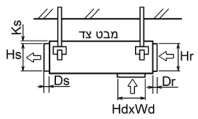
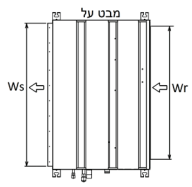
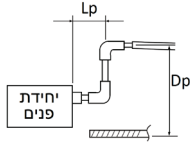

CITYMULTIVRF

מערכת המיזוג המתקדמת והאיכותית ביותר בעולם המיועדת למיזוג דירות, בתי יוקרה, ופרויקטים מסחריים גדולים.

מערכת ה-CITYMULTIVRF של מיצובישי אלקטריק:

- היחידה שעובדת גם בתנאי טמפרטורה קיצוניים החל מ- (20°C-) ועד 52°C בעלת יכולת להתגבר על עומסים חריגים
- היחידה בשוק עם תקן IPX1 המאפשר התקנה של יחידות נסתרות גם בחדרי רחצה.
- היחידה בשוק עם 2 צינורות במקום 3 במערכת Heat Recovery מה שמביא לחיסכון של כ- 50% בהנחת צנרת ראשית.
- המערכת ממשיכה לעבוד גם במקרה של יחידה אחת מושבתת לצורכי תחזוקה
- בעלת מגוון היחידות הרחב ביותר לגמישות מירבית בתכנון אדריכלי ולנוחות בהתקנה.

חברת אקון טק מקבוצת ניסקו הינה היבואנית והמשווקת הבלעדית בישראל של מערכות מיזוג האוויר מתוצרת מיצובישי אלקטריק, יפן. אקון טק, כנציגתה של מיצובישי אלקטריק, מעמידה לרשות לקוחותיה ליווי ותמיכה טכנית ע"י מחלקת ההנדסה של החברה ומערך השירות הכלל ארצי.

一番

איצ'יון
הכי טוב. מיפן

מזגני מיצובישי,
עומדים בחזית הטכנולוגיה הירוקה
ובעלי חיבור עמוק לטבע ולחשיבות השמירה עליו.

